

# LKDI-P 060.R07.090 OAG

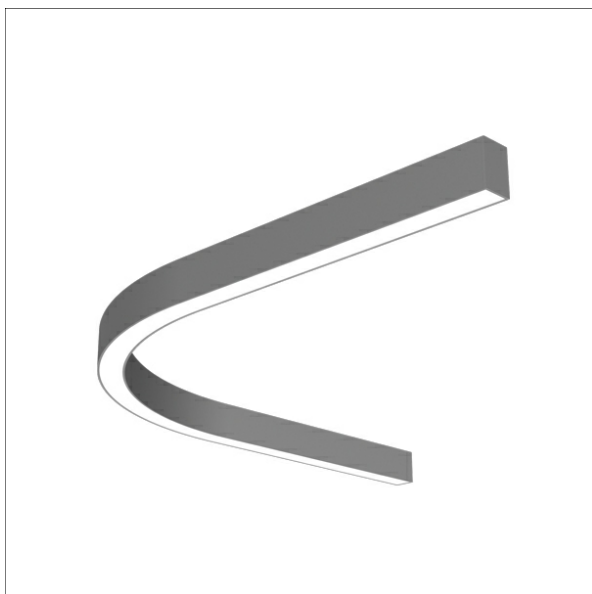

## Description

- profilé Lichtkanal 060 Curved/Pendant pour un éclairage architectural bio design
- peut être combiné avec le rail linéaire Lichtkanal 060 Direct-Indirect
- profilé en aluminium extrudé et thermolaqué de haute qualité (rayon : 692 mm, angle : 90°)
- contrôle de la lumière via lamelle standard « opal diffuse » hautes performances (avantages : pas de bords contigus, lumière homogène continue au-dessus de toute la longueur de la lamelle)
- modules lumière et accessoires (nécessaires) à commander séparément

## Observations

La dilatation thermique linéaire du profil en aluminium à dT = 10 Kelvins est de 0,3 mm au mètre.

## Données d'éclairage / Normes

Type de protection IP20

## Dimensions / Poids

Longueur	1457 mm
Largeur	1457 mm
Hauteur	90 mm
Poids net	4.38 kg
Poids brut	21.38 kg

Coloris	Réf. article	EAN
argent	659997	4043544791924
noir	659998	4043544791931
blanc	659999	4043544791948

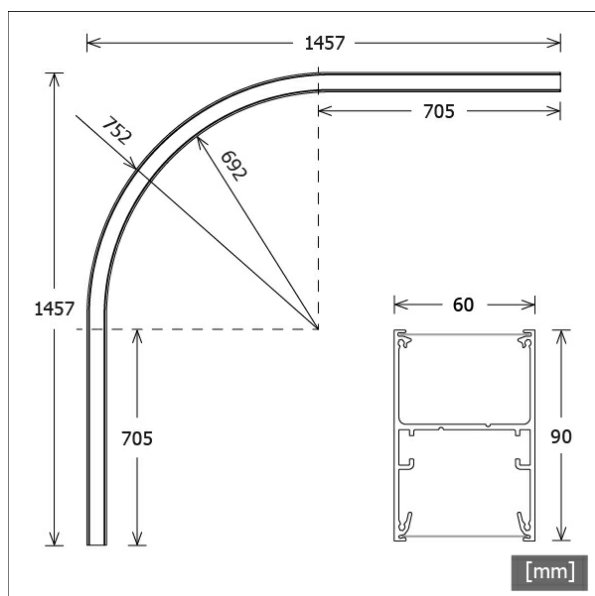

# LKDI-P 060.R07.090 OAG

## Accessoires

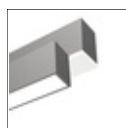

**LKDI-P 060.001 OAG/...**  
Profil à suspension et mural LichtKanal 060 sans diffuseur (sur mesure), adapté aux lamelles et au diffuseur opale saillant

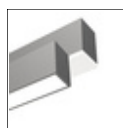

**LKDI-P 060.001 OAG/1000**  
Profil à suspension et mural Lichtkanal 060 sans diffuseur (longueur : 1000 mm), adapté aux lamelles et au diffuseur opale saillant

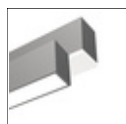

**LKDI-P 060.001 OAG/1500**  
Profil à suspension et mural Lichtkanal 060 sans diffuseur (longueur : 1500 mm), adapté aux lamelles et au diffuseur opale saillant

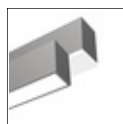

**LKDI-P 060.001 OAG/2000**  
Profil à suspension et mural Lichtkanal 060 sans diffuseur (longueur : 2000 mm), adapté aux lamelles et au diffuseur opale saillant

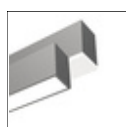

**LKDI-P 060.001 OAG/3000**  
Profil à suspension et mural Lichtkanal 060 sans diffuseur (longueur : 3000 mm), adapté aux lamelles et au diffuseur opale saillant

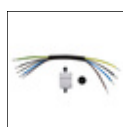

**LKDI-Z 060.100**  
Kit de branchement avec mise à la terre



**LKDI-Z 060.103.03/DIM**  
kit câble avec alimentation DALI (à 5 connecteurs, longueur : 3000 mm)



**STRL-LK-Z 070-060.102.00**  
Kit de connecteurs linéaires



**STRL-LK060-Z 690.OPDF.03**  
lamelle d'orientation de la lumière nanoOptix « diffuseur opale » (longueur : 3 m)



**STRL-LK060-Z 690.OPDF.05**  
lamelle d'orientation de la lumière nanoOptix « diffuseur opale » (longueur : 5 m)



**STRL-LK060-Z 690.OPDF.10**  
lamelle d'orientation de la lumière nanoOptix « diffuseur opale » (longueur : 10 m)



**STRL-LK060-Z 690.OPDF.15**  
lamelle d'orientation de la lumière nanoOptix « diffuseur opale » (longueur : 15 m)

# LKDI-P 060.R07.090 OAG

## Accessoires



**STRL-LK060-Z 690.OPDF.20**  
lamelle d'orientation de la lumière nanoOptix  
« diffuseur opale »  
(longueur : 20 m)



**STRL-LK060-Z 690.OPDF.25**  
lamelle d'orientation de la lumière nanoOptix  
« diffuseur opale »  
(longueur : 25 m)



**STRL-LK060-Z 690.OPDF.30**  
lamelle d'orientation de la lumière nanoOptix  
« diffuseur opale »  
(longueur : 30 m)

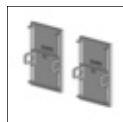

**STRL-LKDI-Z 060.001**  
Embout de fermeture  
(2 pièces)

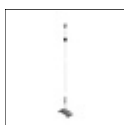

**STRL-LKDI-Z 060.104.03**  
kit câble sans alimentation  
(longueur : 3000 mm)

Systemes d'clairage · Lichtkanal 060 Curved



## LKDI-P 060.R07.090 OAG

Modules d'clairage

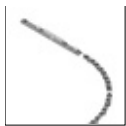

Nom	Description
LK-LED 060.1030.R07.090/DALI	3000 K, 1839 mm, 33.0 W, 4100 lm
LK-LED 060.1040.R07.090/DALI	4000 K, 1839 mm, 33.0 W, 4280 lm

Nom	Description
LK-LED 060.1130.R07.090/DALI	3000 K, 1839 mm, 53.6 W, 6200 lm
LK-LED 060.1140.R07.090/DALI	4000 K, 1839 mm, 53.6 W, 6470 lm