

# FLIR 200.2040.35/DALI

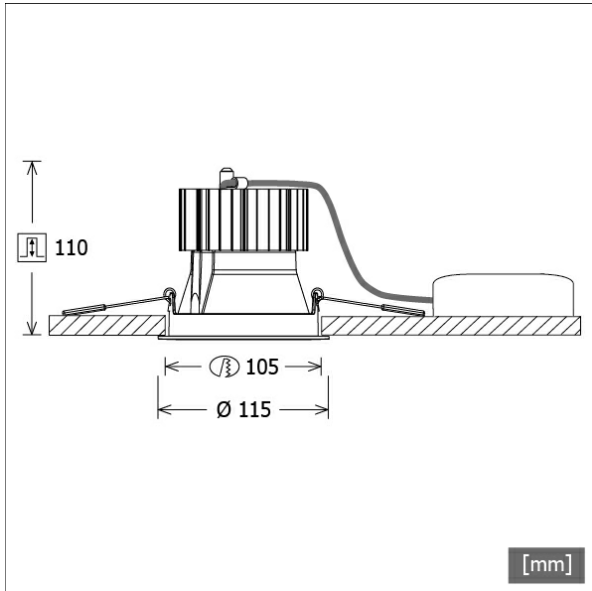

Coloris	Réf. article	EAN
noir	641765	4043544473110
argent	641766	4043544473127
blanc	641767	4043544473134



## Description

- projecteur à encastrement avec variantes optiques et pour une gamme étendue d'applications
- tête lampe orientable à 20°
- très simple à entretenir
- absence de radiations thermiques et UV
- gestion de la chaleur avec refroidissement passif (dissipateur thermique en aluminium)
- réflecteur-miroir en aluminium à hautes performances à faisceau symétrique précis pour un rendement lumineux maximal et le meilleur éclairage non éblouissant
- anneau d'encastrement/frontal en zinc moulé sous pression avec collerette à effet de lumière transparente (autres anneaux à effet de lumière/décoratifs et verres décoratifs disponibles en option)
- montage au plafond sans outils à l'aide de ressorts de serrage rapide (réglage automatique de l'épaisseur du plafond)
- Leuchte und Betriebsgerät über Kabel (Länge: 500 mm) fest verbunden, Betriebsgerät fertig für Netzanschluss
- ballast (convertisseur LED DALI, gradable) Inklus (positionnement extérieur)

## Options standard

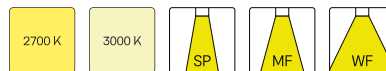

## Options spéciales



## Données d'éclairage / Normes

Lampes	LED Spot / CRI 80 / 4000 K
EPREL sources de lumière	848119
Durée de vie	L90 B50 50.000 h
	L80 B50 100.000 h
	L80 B20 50.000 h
Puissance du système	27.0 W
Flux lumineux des luminaires	max. 3100 lm
Rendement du système	111.48 lm/W
Rendement du module	160.37 lm/W
UGR classe	≤28
Zone de rayonnement	Flood
Angle de rayonnement	36°
Tension d'alimentation	220 - 240 V / 50 - 60 Hz
Classe de protection	II
Type de protection	IP20

## Dimensions / Poids

Diamètre extérieur	115 mm
Hauteur	112 mm
Découpe (Ø)	105 mm
Épaisseur plafond	1.0 - 25.0 mm

Downlight à encastrément · Flixx 200 Round

FLIR 200.2040.35/DALI

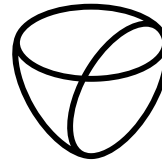

LTS  
LOVE TO SHINE

Profondeur d'encastrement  
Poids net  
Poids brut

110 mm  
0.93 kg  
1.01 kg

# FLIR 200.2040.35/DALI

## FLIR 200.2040.35/DALI

Flixx 200 Round (FLIRZ 200.25, 1xLED 27W 840/4000K 3010lm 36°)

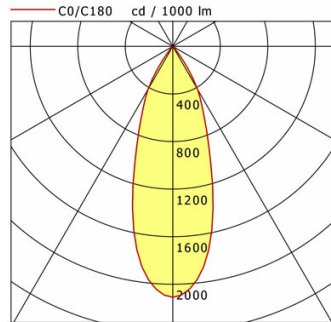

	C0	C90	C180	C270
0°	2110	2110	2110	2110
15°	1310	1310	1310	1310
30°	419	419	419	419
45°	21	21	21	21
60°	16	16	16	16
75°	5	5	5	5
90°	0	0	0	0

cd / 1000 lm

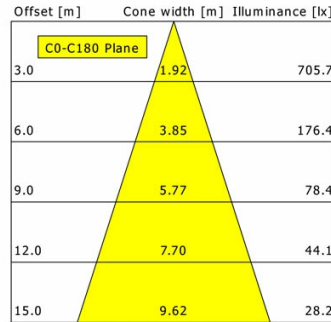

<b>η</b>	LED
Efficiency	112 lm/W
Direct/Indirect	↓ 100% / ↑ 0%
System Power	27 W
<b>UGR</b>	X=4H, Y=8H
Reflection factors	70/50/20
UGR C0/C180	20.9
UGR C90/C270	20.9
CIE Flux Codes	95 98 100 100 100
Ra/CRI	>80

LTS

## FLIR 200.2040.35/DALI

Flixx 200 Round (FLIRZ 200.05, 1xLED 27W 840/4000K 3100lm 36°)

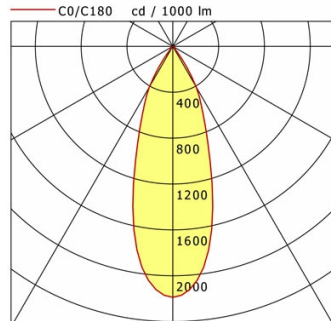

	C0	C90	C180	C270
0°	2188	2188	2188	2188
15°	1344	1344	1344	1344
30°	409	409	409	409
45°	18	18	18	18
60°	14	14	14	14
75°	6	6	6	6
90°	0	0	0	0

cd / 1000 lm

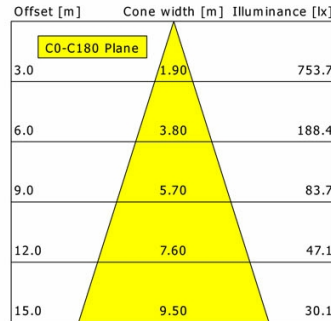

<b>η</b>	LED
Efficiency	115 lm/W
Direct/Indirect	↓ 100% / ↑ 0%
System Power	27 W
<b>UGR</b>	X=4H, Y=8H
Reflection factors	70/50/20
UGR C0/C180	20.8
UGR C90/C270	20.8
CIE Flux Codes	96 98 100 100 100
Ra/CRI	>80

LTS

## FLIR 200.2040.35/DALI

Flixx 200 Round (FLIRZ 200.24, 1xLED 27W 840/4000K 2920lm 36°)

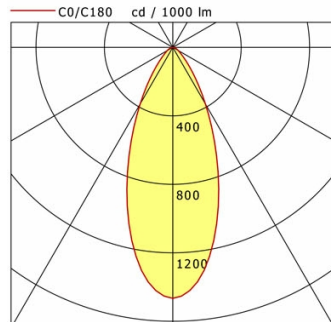

	C0	C90	C180	C270
0°	1466	1466	1466	1466
15°	1014	1014	1014	1014
30°	382	382	382	382
45°	104	104	104	104
60°	37	37	37	37
75°	15	15	15	15
90°	0	0	0	0

cd / 1000 lm

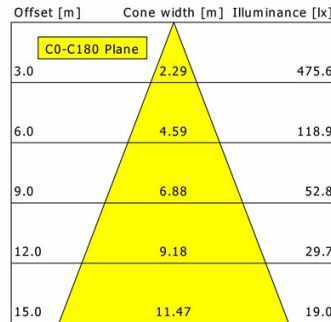

<b>η</b>	LED
Efficiency	108 lm/W
Direct/Indirect	↓ 100% / ↑ 0%
System Power	27 W
<b>UGR</b>	X=4H, Y=8H
Reflection factors	70/50/20
UGR C0/C180	26.2
UGR C90/C270	26.2
CIE Flux Codes	84 95 99 100 100
Ra/CRI	>80

LTS

# FLIR 200.2040.35/DALI

## Accessoires



**FLIRZ 200.01**  
Anneau décoratif noir



**FLIRZ 200.02**  
Anneau décoratif argent



**FLIRZ 200.03**  
Anneau décoratif blanc



**FLIRZ 200.04**  
Anneau à effet lumière opale



**FLIRZ 200.05**  
Anneau à effet lumière transparent



**FLIRZ 200.06**  
Anneau à effet lumière rouge opaque



**FLIRZ 200.07**  
Anneau à effet lumière jaune opaque



**FLIRZ 200.08**  
Boîtier à effet lumière bleu opaque



**FLIRZ 200.16**  
Anneau à effet lumière rouge translucide



**FLIRZ 200.17**  
Anneau à effet lumière jaune translucide



**FLIRZ 200.18**  
Boîtier à effet lumière bleu translucide

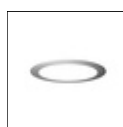

**FLIRZ 200.24**  
Verre de décoration opale



**FLIRZ 200.25**  
Verre de décoration transparent



**ZB-OR DONGLE**  
Organic Response kit dongle IR



**ZB-OR GATEWAY**  
Organic Response passerelle IoT série Cascade



**ZB-OR-R SENSOR**  
capteur Organic Response pour montage encastré