

FLIR 200.2040.25

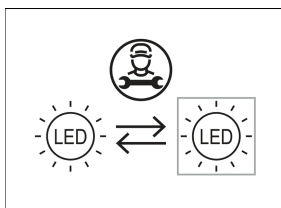

| Coloris | Réf. article | EAN |
|---------|--------------|---------------|
| noir | 636601 | 4043544391834 |
| argent | 636602 | 4043544391841 |
| blanc | 636603 | 4043544391858 |

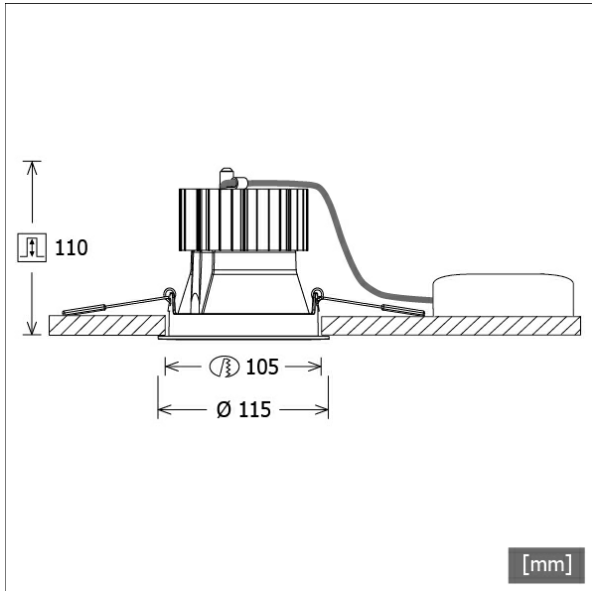

Description

- projecteur à encastrement avec variantes optiques et pour une gamme étendue d'applications
- tête lampe orientable à 20°
- très simple à entretenir
- absence de radiations thermiques et UV
- gestion de la chaleur avec refroidissement passif (dissipateur thermique en aluminium)
- réflecteur-miroir en aluminium à hautes performances à faisceau symétrique précis pour un rendement lumineux maximal et le meilleur éclairage non éblouissant
- anneau d'encastrement/frontal en zinc moulé sous pression avec collerette à effet de lumière transparente (autres anneaux à effet de lumière/décoratifs et verres décoratifs disponibles en option)
- montage au plafond sans outils à l'aide de ressorts de serrage rapide (réglage automatique de l'épaisseur du plafond)
- Leuchte und Betriebsgerät über Kabel (Länge: 500 mm) fest verbunden, Betriebsgerät fertig für Netzanschluss
- ballast (convertisseur LED) Inklus (positionnement extérieur)

Options standard



Options spéciales



Données d'éclairage / Normes

| | |
|------------------------------|---|
| Lampes | LED Spot / CRI 80 / 4000 K |
| EPREL sources de lumière | 848119 |
| Durée de vie | L90 B50 50.000 h L80 B50 100.000 h L80 B20 50.000 h |
| Puissance du système | 27.0 W |
| Flux lumineux des luminaires | max. 3110 lm |
| Rendement du système | 115.18 lm/W |
| Rendement du module | 160.37 lm/W |
| UGR classe | ≤28 |
| Zone de rayonnement | Medium Flood |
| Angle de rayonnement | 29° |
| Tension d'alimentation | 220 - 240 V / 50 - 60 Hz |
| Classe de protection | II |
| Type de protection | IP20 |

Dimensions / Poids

| | |
|--------------------|---------------|
| Diamètre extérieur | 115 mm |
| Hauteur | 112 mm |
| Découpe (Ø) | 105 mm |
| Épaisseur plafond | 1.0 - 25.0 mm |

Downlight à encastrement · Flixx 200 Round

FLIR 200.2040.25

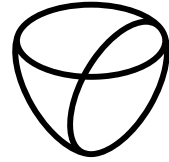

LTS
LOVE TO SHINE

| | |
|---------------------------|---------|
| Profondeur d'encastrement | 110 mm |
| Poids net | 0.87 kg |
| Poids brut | 0.95 kg |

FLIR 200.2040.25

FLIR 200.2040.25

Flixx 200 Round (FLIRZ 200.05, 1xLED 27W 840/4000K 3110lm 29°)

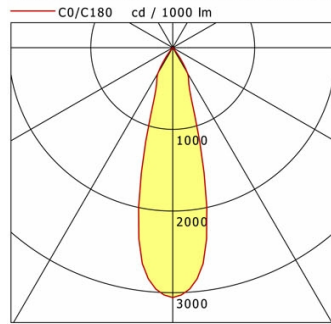

| | C0 | C90 | C180 | C270 |
|-----|------|------|------|------|
| 0° | 3059 | 3059 | 3059 | 3059 |
| 15° | 1386 | 1386 | 1386 | 1386 |
| 30° | 362 | 362 | 362 | 362 |
| 45° | 16 | 16 | 16 | 16 |
| 60° | 11 | 11 | 11 | 11 |
| 75° | 5 | 5 | 5 | 5 |
| 90° | 0 | 0 | 0 | 0 |

cd / 1000 lm

| Offset [m] | Cone width [m] | Illuminance [lx] |
|------------|----------------|------------------|
| 3.0 | 1.53 | 1057.1 |
| 6.0 | 3.06 | 264.3 |
| 9.0 | 4.59 | 117.5 |
| 12.0 | 6.12 | 66.1 |
| 15.0 | 7.65 | 42.3 |

| | |
|--------------------|-------------------|
| η | LED |
| Efficiency | 115 lm/W |
| Direct/Indirect | ↓ 100% / ↑ 0% |
| System Power | 27 W |
| UGR | X=4H, Y=8H |
| Reflection factors | 70/50/20 |
| UGR C0/C180 | 19.8 |
| UGR C90/C270 | 19.8 |
| CIE Flux Codes | 96 98 100 100 100 |
| Ra/CRI | >80 |

LTS

FLIR 200.2040.25

Flixx 200 Round (FLIRZ 200.24, 1xLED 27W 840/4000K 2930lm 29°)

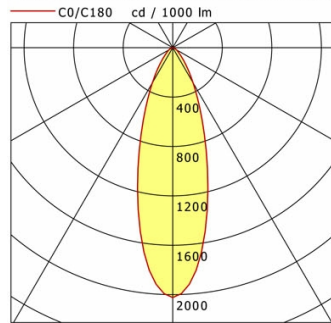

| | C0 | C90 | C180 | C270 |
|-----|------|------|------|------|
| 0° | 2024 | 2024 | 2024 | 2024 |
| 15° | 1095 | 1095 | 1095 | 1095 |
| 30° | 329 | 329 | 329 | 329 |
| 45° | 93 | 93 | 93 | 93 |
| 60° | 35 | 35 | 35 | 35 |
| 75° | 15 | 15 | 15 | 15 |
| 90° | 0 | 0 | 0 | 0 |

cd / 1000 lm

| Offset [m] | Cone width [m] | Illuminance [lx] |
|------------|----------------|------------------|
| 3.0 | 1.73 | 658.8 |
| 6.0 | 3.47 | 164.7 |
| 9.0 | 5.20 | 73.2 |
| 12.0 | 6.94 | 41.2 |
| 15.0 | 8.67 | 26.4 |

| | |
|--------------------|------------------|
| η | LED |
| Efficiency | 109 lm/W |
| Direct/Indirect | ↓ 100% / ↑ 0% |
| System Power | 27 W |
| UGR | X=4H, Y=8H |
| Reflection factors | 70/50/20 |
| UGR C0/C180 | 25.9 |
| UGR C90/C270 | 25.9 |
| CIE Flux Codes | 85 95 99 100 100 |
| Ra/CRI | >80 |

LTS

FLIR 200.2040.25

Flixx 200 Round (FLIRZ 200.25, 1xLED 27W 840/4000K 3030lm 29°)

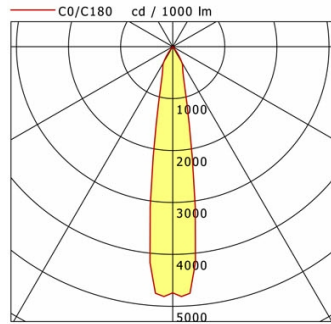

| | C0 | C90 | C180 | C270 |
|-----|------|------|------|------|
| 0° | 4741 | 4741 | 4741 | 4741 |
| 15° | 983 | 983 | 983 | 983 |
| 30° | 354 | 354 | 354 | 354 |
| 45° | 18 | 18 | 18 | 18 |
| 60° | 20 | 20 | 20 | 20 |
| 75° | 5 | 5 | 5 | 5 |
| 90° | 0 | 0 | 0 | 0 |

cd / 1000 lm

| Offset [m] | Cone width [m] | Illuminance [lx] |
|------------|----------------|------------------|
| 3.0 | 1.00 | 1596.2 |
| 6.0 | 2.01 | 399.1 |
| 9.0 | 3.01 | 177.4 |
| 12.0 | 4.02 | 99.8 |
| 15.0 | 5.02 | 63.8 |

| | |
|--------------------|-------------------|
| η | LED |
| Efficiency | 113 lm/W |
| Direct/Indirect | ↓ 100% / ↑ 0% |
| System Power | 27 W |
| UGR | X=4H, Y=8H |
| Reflection factors | 70/50/20 |
| UGR C0/C180 | 20.1 |
| UGR C90/C270 | 20.1 |
| CIE Flux Codes | 96 98 100 100 100 |
| Ra/CRI | >80 |

LTS

FLIR 200.2040.25

Accessoires



FLIRZ 200.01
Anneau décoratif noir



FLIRZ 200.02
Anneau décoratif argent



FLIRZ 200.03
Anneau décoratif blanc



FLIRZ 200.04
Anneau à effet lumière opale



FLIRZ 200.05
Anneau à effet lumière transparent

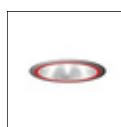

FLIRZ 200.06
Anneau à effet lumière rouge opaque



FLIRZ 200.07
Anneau à effet lumière jaune opaque



FLIRZ 200.08
Boîtier à effet lumière bleu opaque



FLIRZ 200.16
Anneau à effet lumière rouge translucide



FLIRZ 200.17
Anneau à effet lumière jaune translucide



FLIRZ 200.18
Boîtier à effet lumière bleu translucide

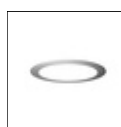

FLIRZ 200.24
Verre de décoration opale



FLIRZ 200.25
Verre de décoration transparent