

LKDI-P 060.R05.090 OAG

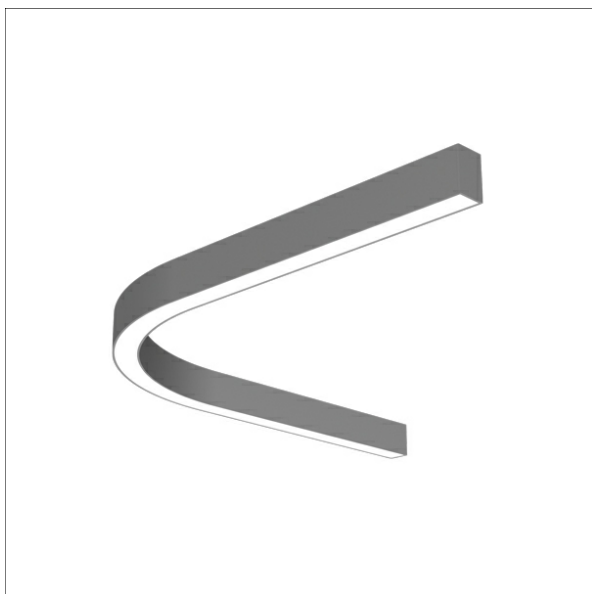

Description

- profilé Lichtkanal 060 Curved/Pendant pour un éclairage architectural bio design
- peut être combiné avec le rail linéaire Lichtkanal 060 Direct-Indirect
- profilé en aluminium extrudé et thermolaqué de haute qualité (rayon : 513 mm, angle : 90°)
- contrôle de la lumière via lamelle standard « opal diffuse » hautes performances (avantages : pas de bords contigus, lumière homogène continue au-dessus de toute la longueur de la lamelle)
- modules lumière et accessoires (nécessaires) à commander séparément

Observations

La dilatation thermique linéaire du profil en aluminium à dT = 10 Kelvins est de 0,3 mm au mètre.

Données d'éclairage / Normes

Type de protection IP20

Dimensions / Poids

Longueur	1278 mm
Largeur	1278 mm
Hauteur	90 mm
Poids net	3.92 kg
Poids brut	19.12 kg

Coloris	Réf. article	EAN
argent	659994	4043544791894
noir	659995	4043544791900
blanc	659996	4043544791917

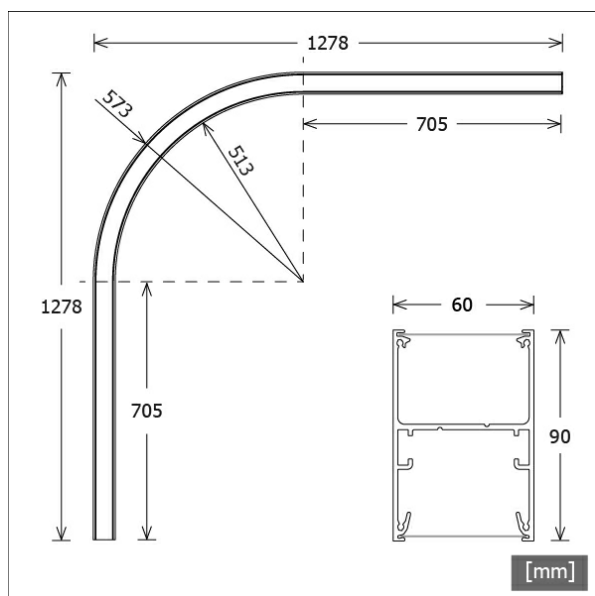

LKDI-P 060.R05.090 OAG

Accessoires

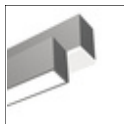

LKDI-P 060.001 OAG/...
Profil à suspension et mural LichtKanal 060 sans diffuseur (sur mesure), adapté aux lamelles et au diffuseur opale saillant

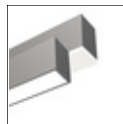

LKDI-P 060.001 OAG/1000
Profil à suspension et mural Lichtkanal 060 sans diffuseur (longueur : 1000 mm), adapté aux lamelles et au diffuseur opale saillant

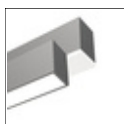

LKDI-P 060.001 OAG/1500
Profil à suspension et mural Lichtkanal 060 sans diffuseur (longueur : 1500 mm), adapté aux lamelles et au diffuseur opale saillant

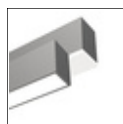

LKDI-P 060.001 OAG/2000
Profil à suspension et mural Lichtkanal 060 sans diffuseur (longueur : 2000 mm), adapté aux lamelles et au diffuseur opale saillant

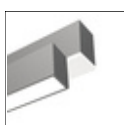

LKDI-P 060.001 OAG/3000
Profil à suspension et mural Lichtkanal 060 sans diffuseur (longueur : 3000 mm), adapté aux lamelles et au diffuseur opale saillant

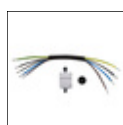

LKDI-Z 060.100
Kit de branchement avec mise à la terre



LKDI-Z 060.103.03/DIM
kit câble avec alimentation DALI (à 5 connecteurs, longueur : 3000 mm)



STRL-LK-Z 070-060.102.00
Kit de connecteurs linéaires



STRL-LK060-Z 690.OPDF.03
lamelle d'orientation de la lumière nanoOptix « diffuseur opale » (longueur : 3 m)



STRL-LK060-Z 690.OPDF.05
lamelle d'orientation de la lumière nanoOptix « diffuseur opale » (longueur : 5 m)



STRL-LK060-Z 690.OPDF.10
lamelle d'orientation de la lumière nanoOptix « diffuseur opale » (longueur : 10 m)



STRL-LK060-Z 690.OPDF.15
lamelle d'orientation de la lumière nanoOptix « diffuseur opale » (longueur : 15 m)

LKDI-P 060.R05.090 OAG

Accessoires



STRL-LK060-Z 690.OPDF.20
lamelle d'orientation de la lumière nanoOptix
« diffuseur opale »
(longueur : 20 m)



STRL-LK060-Z 690.OPDF.25
lamelle d'orientation de la lumière nanoOptix
« diffuseur opale »
(longueur : 25 m)



STRL-LK060-Z 690.OPDF.30
lamelle d'orientation de la lumière nanoOptix
« diffuseur opale »
(longueur : 30 m)



STRL-LKDI-Z 060.001
Embout de fermeture
(2 pièces)

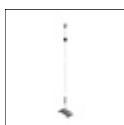

STRL-LKDI-Z 060.104.03
kit câble sans alimentation
(longueur : 3000 mm)

Systèmes d'éclairage · Lichtkanal 060 Curved



LKDI-P 060.R05.090 OAG

Modules d'éclairage



Nom	Description
LK-LED 060.1030.R05.090/DALI	3000 K, 1558 mm, 27.9 W, 3470 lm
LK-LED 060.1040.R05.090/DALI	4000 K, 1558 mm, 27.9 W, 3620 lm

Nom	Description
LK-LED 060.1130.R05.090/DALI	3000 K, 1558 mm, 45.3 W, 5250 lm
LK-LED 060.1140.R05.090/DALI	4000 K, 1558 mm, 45.3 W, 5480 lm