

# SCEKLP 6.3040.45/DALI

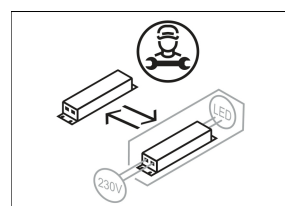

Coloris	Réf. article	EAN
noir	645184	4043544517470
argent	645185	4043544517487
blanc	645186	4043544517494

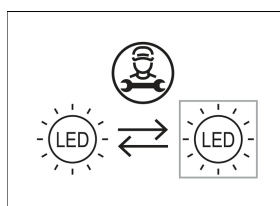
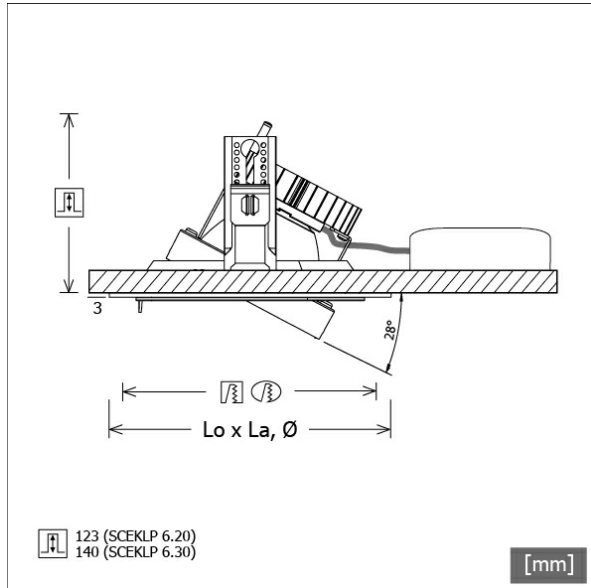

## Description

- système de projecteur à encastrement flexible composé de collerettes de montage, têtes d'éclairage et ballasts (collerettes de montage à commander séparément)
- tête d'éclairage orientable à 28° au moyen de cardans
- très simple à entretenir
- absence de radiations thermiques et UV
- gestion de la chaleur avec refroidissement passif (dissipateur thermique en aluminium)
- suspensions cardaniques en zinc moulé sous pression et polycarbonate
- réflecteur-miroir en aluminium à faisceau symétrique précis pour un haut rendement lumineux et un contrôle optimal de l'éblouissement.
- verre de protection transparent
- la tête d'éclairage s'emboîte dans la collerette sans outils
- branchement au ballast par câble de l'appareil avec connecteur Mini-Clamp
- ballast (convertisseur LED DALI, gradable) inclus (positionnement extérieur)

## Options standard



## Options spéciales

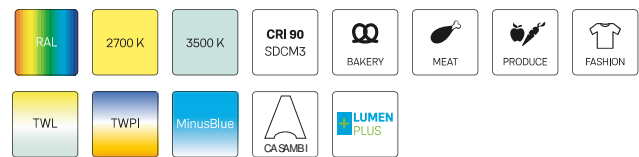

## Données d'éclairage / Normes

Lampes	LED Spot / CRI 80 / 4000 K
EPREL sources de lumière	851282
Durée de vie	L90 B50 50.000 h
	L80 B50 100.000 h
	L80 B20 50.000 h
Puissance du système	32.8 W
Flux lumineux des luminaires	3710 lm
Rendement du système	113.10 lm/W
Rendement du module	162.17 lm/W
UGR classe	≤22
Zone de rayonnement	Wide Flood
Angle de rayonnement	49°
Tension d'alimentation	220 - 240 V / 50 - 60 Hz
Classe de protection	III
Type de protection	IP20

## Dimensions / Poids

Hauteur	143 mm
Profondeur d'encastrement	140 mm
Diamètre de la tête lumineuse	154 mm
Poids net	1.00 kg
Poids brut	1.05 kg

# SCEKLP 6.3040.45/DALI

## SCEKLP 6.3040.45/DALI

Scene 6 System | Light-Head (1xLED 33W 840/4000K 3710lm)

C0/C180 cd / 1000 lm

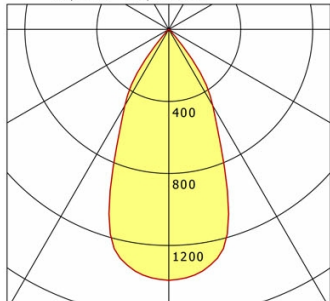

	C0	C90	C180	C270
0°	1394	1394	1394	1394
15°	1222	1222	1222	1222
30°	489	489	489	489
45°	18	18	18	18
60°	2	2	2	2
75°	1	1	1	1
90°	0	0	0	0

cd / 1000 lm

Offset [m] Cone width [m] Illuminance [lx]

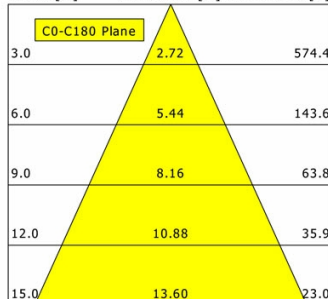

<b>η</b>	LED
Efficiency	113 lm/W
Direct/Indirect	↓ 100% / ↑ 0%
System Power	33 W
<b>UGR</b>	X=4H, Y=8H
Reflection factors	70/50/20
UGR C0/C180	21.2
UGR C90/C270	21.2
CIE Flux Codes	98 100 100 100 100
Ra/CRI	>80

LTS

## Accessoires



**SCER 6.100**  
Boîtier à encastrement à 1 point de lumière



**SCER 6.111**  
Boîtier à encastrement (rond) à 1 point de lumière

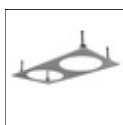

**SCER 6.200**  
Boîtier à encastrement à 2 points de lumière

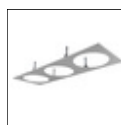

**SCER 6.300**  
Boîtier à encastrement à 3 points de lumière



**SCER 6.310**  
Boîtier à encastrement (rond) à 3 points de lumière



**SCER 6.330**  
Boîtier angulaire à encastrement à 3 points de lumière

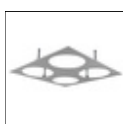

**SCER 6.400**  
Boîtier à encastrement à 4 points de lumière



**ZB-OR DONGLE**  
Organic Response kit dongle IR



**ZB-OR GATEWAY**  
Organic Response passerelle IoT série Cascade



**ZB-OR-R SENSOR**  
capteur Organic Response pour montage encastré