

# LKIPL 070.1030.0845.1/DALI



## Description

- module lumière en tôle d'acier avec modules LED intégrés pour lumière directe
- absence de radiations thermiques et UV
- gestion thermique avec refroidissement passif
- possibilité de réaliser des bandes de toutes les longueurs
- diffuseur en PMMA bombé pour une diffusion homogène de la lumière
- raccordement au profil Lichtkanal sans outils
- borne à 5 pôles préassemblées, pour câblage passant
- ballast (convertisseur LED DALI, gradable) intégré

## Observations

La dilatation thermique linéaire du profil en aluminium à dT = 10 Kelvins est de 0,3 mm au mètre.

## Options standard



## Options spéciales



Coloris	Réf. article	EAN
	659343	4043544785435

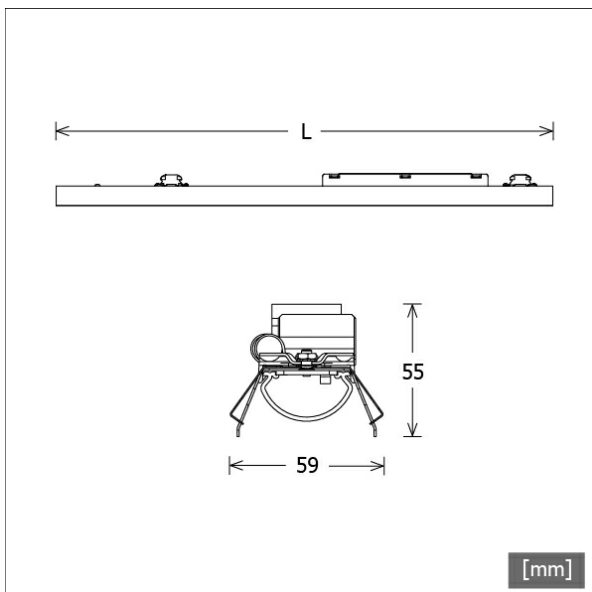

## Données d'éclairage / Normes

Lampes	LED linéar / CRI 80 / 3000 K
EPREL sources de lumière	833877 833872
Durée de vie	L90 B50 50.000 h L80 B50 100.000 h L80 B20 50.000 h
Puissance du système	14.2 W
Flux lumineux des luminaires	1440 lm
Rendement du système	101.40 lm/W
Rendement du module	179.94 lm/W
UGR classe	≤25
Tension d'alimentation	220 - 240 V / 50 - 60 Hz
Classe de protection	I

## Dimensions / Poids

Longueur	845 mm
Largeur	59 mm
Hauteur	55 mm
Poids net	1.27 kg
Poids brut	1.34 kg

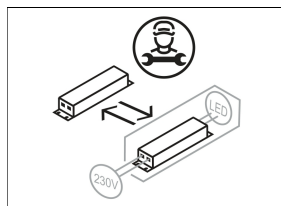
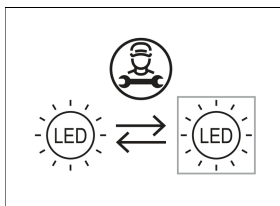

# LKIPL 070.1030.0845.1/DALI

Lichtkanal 070 IP | Light-Insert (AOB, 1xLED 14W 830/3000K 1440lm)

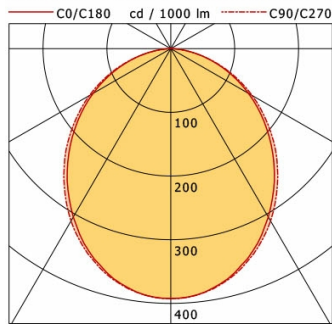

	C0	C90	C180	C270
0°	392	392	392	392
15°	369	371	369	371
30°	305	312	305	312
45°	224	233	224	233
60°	140	147	140	147
75°	60	61	60	61
90°	1	1	1	1
cd / 1000 lm				

Offset [m]	Cone width [m]		Illuminance [lx]
3.0	7.15	7.53	62.8
6.0	14.30	15.06	15.7
9.0	21.44	22.59	7.0
12.0	28.59	30.12	3.9
15.0	35.74	37.65	2.5

<b>η</b>	LED
Efficiency	103 lm/W
Direct/Indirect	↓ 100% / ↑ 0%
System Power	14 W
<b>UGR</b>	X=4H, Y=8H
Reflection factors	70/50/20
UGR C0/C180	23.4
UGR C90/C270	23.6
CIE Flux Codes	50 80 96 100 100
Ra/CRI	>80

LTS