

FLIR 200.2040.50/DALI

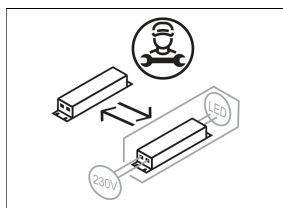

Coloris	Réf. article	EAN
noir	641768	4043544473141
argent	641769	4043544473158
blanc	641770	4043544473165

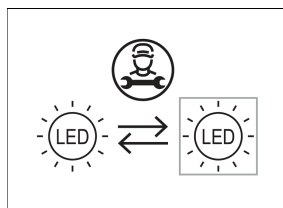
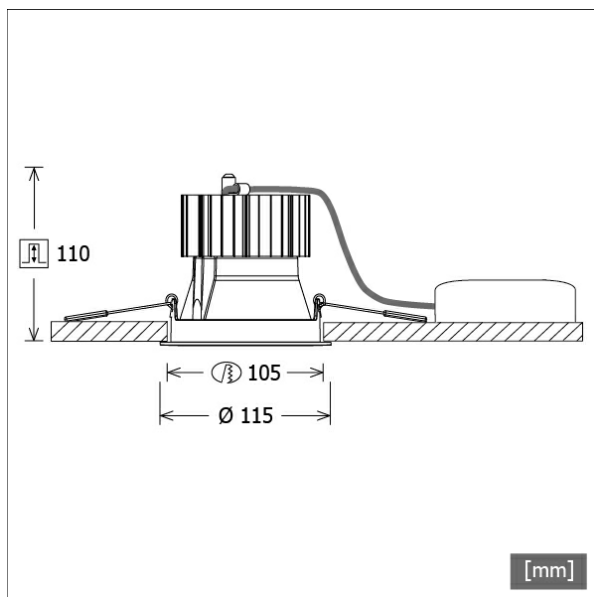

Description

- projecteur à encastrement avec variantes optiques et pour une gamme étendue d'applications
- tête lampe orientable à 20°
- très simple à entretenir
- absence de radiations thermiques et UV
- gestion de la chaleur avec refroidissement passif (dissipateur thermique en aluminium)
- réflecteur-miroir en aluminium à hautes performances à faisceau symétrique précis pour un rendement lumineux maximal et le meilleur éclairage non éblouissant
- anneau d'encastrement/frontal en zinc moulé sous pression avec collerette à effet de lumière transparente (autres anneaux à effet de lumière/décoratifs et verres décoratifs disponibles en option)
- montage au plafond sans outils à l'aide de ressorts de serrage rapide (réglage automatique de l'épaisseur du plafond)
- Leuchte und Betriebsgerät über Kabel (Länge: 500 mm) fest verbunden, Betriebsgerät fertig für Netzanschluss
- ballast (convertisseur LED DALI, gradable) Inklus (positionnement extérieur)

Options standard

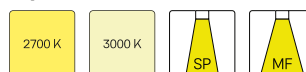

Options spéciales



Données d'éclairage / Normes

Lampes	LED Spot / CRI 80 / 4000 K
EPREL sources de lumière	848119
Durée de vie	L90 B50 50.000 h
	L80 B50 100.000 h
	L80 B20 50.000 h
Puissance du système	27.0 W
Flux lumineux des luminaires	max. 3030 lm
Rendement du système	112.22 lm/W
Rendement du module	160.37 lm/W
UGR classe	≤28
Zone de rayonnement	Wide Flood
Angle de rayonnement	51°
Tension d'alimentation	220 - 240 V / 50 - 60 Hz
Classe de protection	II
Type de protection	IP20

Dimensions / Poids

Diamètre extérieur	115 mm
Hauteur	112 mm
Découpe (Ø)	105 mm
Épaisseur plafond	1.0 - 25.0 mm

Downlight à encastrément · Flixx 200 Round

FLIR 200.2040.50/DALI

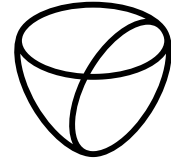

LTS
LOVE TO SHINE

Profondeur d'encastrement	110 mm
Poids net	0.93 kg
Poids brut	1.01 kg

FLIR 200.2040.50/DALI

FLIR 200.2040.50/DALI

Flixx 200 Round (FLIRZ 200.05, 1xLED 27W 840/4000K 3030lm 51°)

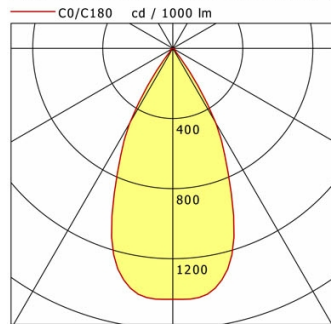

	C0	C90	C180	C270
0°	1431	1431	1431	1431
15°	1264	1264	1264	1264
30°	492	492	492	492
45°	17	17	17	17
60°	14	14	14	14
75°	6	6	6	6
90°	0	0	0	0

cd / 1000 lm

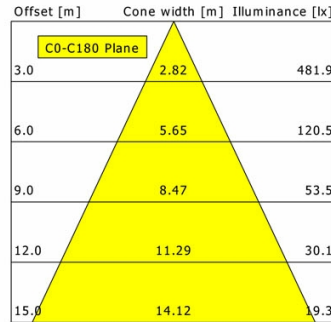

η	LED
Efficiency	112 lm/W
Direct/Indirect	↓ 100% / ↑ 0%
System Power	27 W
UGR	X=4H, Y=8H
Reflection factors	70/50/20
UGR C0/C180	21.6
UGR C90/C270	21.6
CIE Flux Codes	95 98 100 100 100
Ra/CRI	>80

LTS

FLIR 200.2040.50/DALI

Flixx 200 Round (FLIRZ 200.25, 1xLED 27W 840/4000K 2940lm 51°)

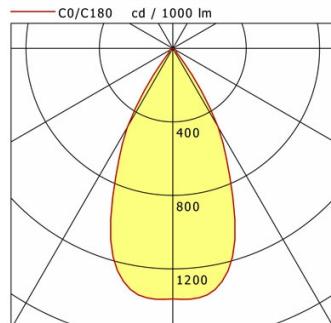

	C0	C90	C180	C270
0°	1364	1364	1364	1364
15°	1216	1216	1216	1216
30°	494	494	494	494
45°	27	27	27	27
60°	17	17	17	17
75°	6	6	6	6
90°	0	0	0	0

cd / 1000 lm

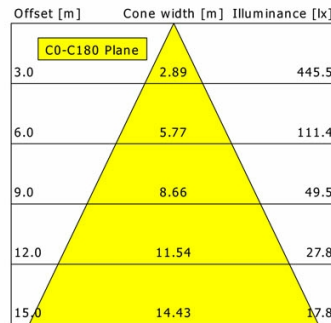

η	LED
Efficiency	109 lm/W
Direct/Indirect	↓ 100% / ↑ 0%
System Power	27 W
UGR	X=4H, Y=8H
Reflection factors	70/50/20
UGR C0/C180	21.8
UGR C90/C270	21.8
CIE Flux Codes	94 98 100 100 100
Ra/CRI	>80

LTS

FLIR 200.2040.50/DALI

Flixx 200 Round (FLIRZ 200.24, 1xLED 27W 840/4000K 2850lm 51°)

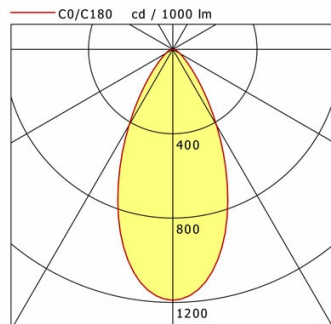

	C0	C90	C180	C270
0°	1190	1190	1190	1190
15°	936	936	936	936
30°	415	415	415	415
45°	116	116	116	116
60°	39	39	39	39
75°	16	16	16	16
90°	0	0	0	0

cd / 1000 lm

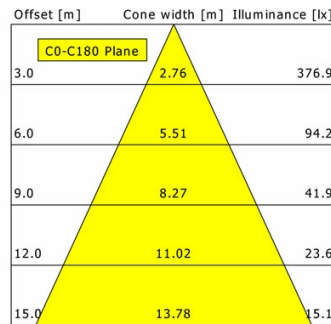

η	LED
Efficiency	106 lm/W
Direct/Indirect	↓ 100% / ↑ 0%
System Power	27 W
UGR	X=4H, Y=8H
Reflection factors	70/50/20
UGR C0/C180	26.5
UGR C90/C270	26.5
CIE Flux Codes	83 95 99 100 100
Ra/CRI	>80

LTS

FLIR 200.2040.50/DALI

Accessoires



FLIRZ 200.01
Anneau décoratif noir



FLIRZ 200.02
Anneau décoratif argent



FLIRZ 200.03
Anneau décoratif blanc



FLIRZ 200.04
Anneau à effet lumière opale



FLIRZ 200.05
Anneau à effet lumière transparent

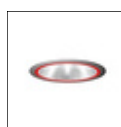

FLIRZ 200.06
Anneau à effet lumière rouge opaque



FLIRZ 200.07
Anneau à effet lumière jaune opaque



FLIRZ 200.08
Boîtier à effet lumière bleu opaque



FLIRZ 200.16
Anneau à effet lumière rouge translucide



FLIRZ 200.17
Anneau à effet lumière jaune translucide



FLIRZ 200.18
Boîtier à effet lumière bleu translucide

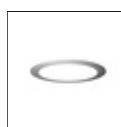

FLIRZ 200.24
Verre de décoration opale



FLIRZ 200.25
Verre de décoration transparent



ZB-OR DONGLE
Organic Response kit dongle IR



ZB-OR GATEWAY
Organic Response passerelle IoT série Cascade



ZB-OR-R SENSOR
capteur Organic Response pour montage encastré