

# FLIR 200.2030.15/DALI

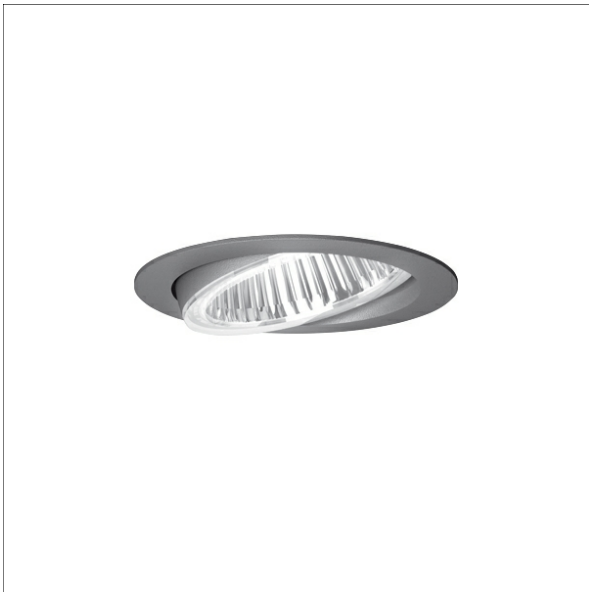

Coloris	Réf. article	EAN
noir	641747	4043544472939
argent	641748	4043544472946
blanc	641749	4043544472953

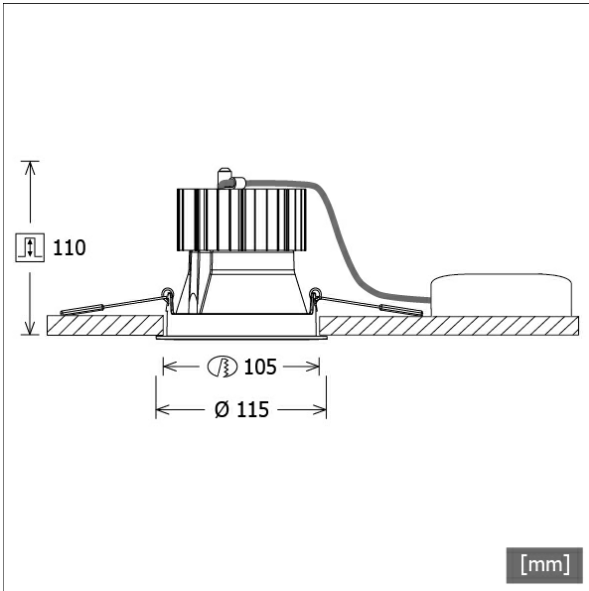

## Description

- projecteur à encastrement avec variantes optiques et pour une gamme étendue d'applications
- tête lampe orientable à 20°
- très simple à entretenir
- absence de radiations thermiques et UV
- gestion de la chaleur avec refroidissement passif (dissipateur thermique en aluminium)
- réflecteur-miroir en aluminium à hautes performances à faisceau symétrique précis pour un rendement lumineux maximal et le meilleur éclairage non éblouissant
- anneau d'encastrement/frontal en zinc moulé sous pression avec collerette à effet de lumière transparente (autres anneaux à effet de lumière/décoratifs et verres décoratifs disponibles en option)
- montage au plafond sans outils à l'aide de ressorts de serrage rapide (réglage automatique de l'épaisseur du plafond)
- Leuchte und Betriebsgerät über Kabel (Länge: 500 mm) fest verbunden, Betriebsgerät fertig für Netzanschluss
- ballast (convertisseur LED DALI, gradable) Inklus (positionnement extérieur)

## Options standard



## Options spéciales



## Données d'éclairage / Normes

Lampes	LED Spot / CRI 80 / 3000 K
EPREL sources de lumière	848117
Durée de vie	L90 B50 50.000 h L80 B50 100.000 h L80 B20 50.000 h
Puissance du système	27.0 W
Flux lumineux des luminaires	max. 2970 lm
Rendement du système	103.70 lm/W
Rendement du module	156.64 lm/W
UGR classe	≤28
Zone de rayonnement	Spot
Angle de rayonnement	19°
Tension d'alimentation	220 - 240 V / 50 - 60 Hz
Classe de protection	II
Type de protection	IP20

## Dimensions / Poids

Diamètre extérieur	115 mm
Hauteur	112 mm
Découpe (Ø)	105 mm
Épaisseur plafond	1.0 - 25.0 mm

Downlight à encastrément · Flixx 200 Round

FLIR 200.2030.15/DALI

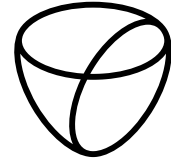

LTS  
LOVE TO SHINE

Profondeur d'encastrement	110 mm
Poids net	0.93 kg
Poids brut	1.01 kg

# FLIR 200.2030.15/DALI

## FLIR 200.2030.15/DALI

Flixx 200 Round (FLIRZ 200.24, 1xLED 27W 830/3000K 2800lm 19°)

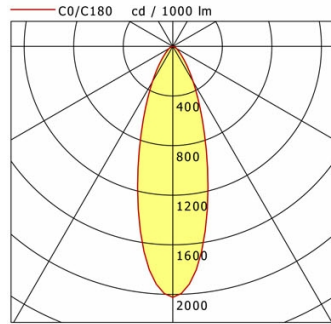

	C0	C90	C180	C270
0°	2024	2024	2024	2024
15°	1095	1095	1095	1095
30°	329	329	329	329
45°	93	93	93	93
60°	35	35	35	35
75°	15	15	15	15
90°	0	0	0	0
cd / 1000 lm				

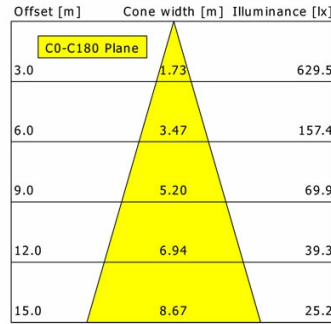

<b>η</b>	LED
Efficiency	104 lm/W
Direct/Indirect	↓ 100% / ↑ 0%
System Power	27 W
<b>UGR</b>	X=4H, Y=8H
Reflection factors	70/50/20
UGR C0/C180	25.7
UGR C90/C270	25.7
CIE Flux Codes	85 95 99 100 100
Ra/CRI	>80

LTS

## FLIR 200.2030.15/DALI

Flixx 200 Round (FLIRZ 200.05, 1xLED 27W 830/3000K 2970lm 19°)

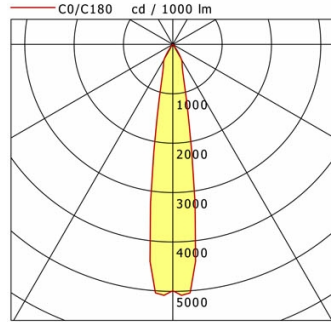

	C0	C90	C180	C270
0°	4987	4987	4987	4987
15°	989	989	989	989
30°	349	349	349	349
45°	15	15	15	15
60°	9	9	9	9
75°	4	4	4	4
90°	0	0	0	0
cd / 1000 lm				

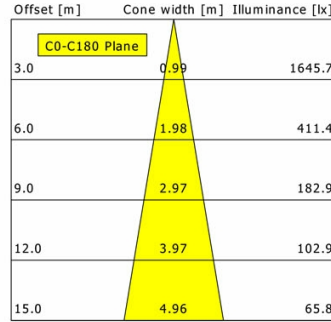

<b>η</b>	LED
Efficiency	110 lm/W
Direct/Indirect	↓ 100% / ↑ 0%
System Power	27 W
<b>UGR</b>	X=4H, Y=8H
Reflection factors	70/50/20
UGR C0/C180	19.1
UGR C90/C270	19.1
CIE Flux Codes	97 99 100 100 100
Ra/CRI	>80

LTS

## FLIR 200.2030.15/DALI

Flixx 200 Round (FLIRZ 200.25, 1xLED 27W 830/3000K 2890lm 19°)

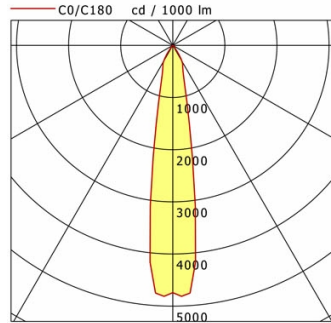

	C0	C90	C180	C270
0°	4741	4741	4741	4741
15°	983	983	983	983
30°	354	354	354	354
45°	18	18	18	18
60°	20	20	20	20
75°	5	5	5	5
90°	0	0	0	0
cd / 1000 lm				

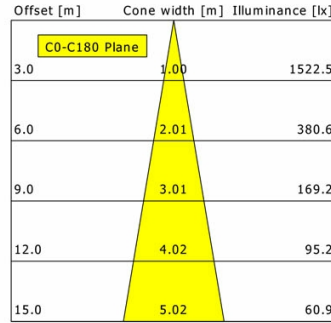

<b>η</b>	LED
Efficiency	107 lm/W
Direct/Indirect	↓ 100% / ↑ 0%
System Power	27 W
<b>UGR</b>	X=4H, Y=8H
Reflection factors	70/50/20
UGR C0/C180	20.0
UGR C90/C270	20.0
CIE Flux Codes	96 98 100 100 100
Ra/CRI	>80

LTS

# FLIR 200.2030.15/DALI

## Accessoires



**FLIRZ 200.01**  
Anneau décoratif noir



**FLIRZ 200.02**  
Anneau décoratif argent



**FLIRZ 200.03**  
Anneau décoratif blanc



**FLIRZ 200.04**  
Anneau à effet lumière opale



**FLIRZ 200.05**  
Anneau à effet lumière transparent



**FLIRZ 200.06**  
Anneau à effet lumière rouge opaque



**FLIRZ 200.07**  
Anneau à effet lumière jaune opaque



**FLIRZ 200.08**  
Boîtier à effet lumière bleu opaque



**FLIRZ 200.16**  
Anneau à effet lumière rouge translucide



**FLIRZ 200.17**  
Anneau à effet lumière jaune translucide



**FLIRZ 200.18**  
Boîtier à effet lumière bleu translucide

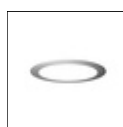

**FLIRZ 200.24**  
Verre de décoration opale



**FLIRZ 200.25**  
Verre de décoration transparent



**ZB-OR DONGLE**  
Organic Response kit dongle IR



**ZB-OR GATEWAY**  
Organic Response passerelle IoT série Cascade



**ZB-OR-R SENSOR**  
capteur Organic Response pour montage encastré