

SCEKLP 33.5040.35

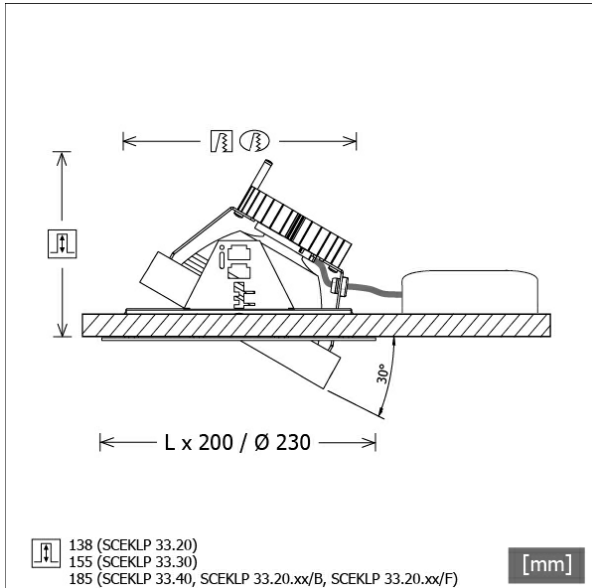

Colori	Articolo n.	EAN
nero	655191	4043544639592
argento	655192	4043544639608
bianco	655193	4043544639615



Descrizione

- sistema di faretti da incasso flessibili costituito da cornici da incasso, teste lampada e alimentatori (cornici da incasso da ordinare separatamente)
- testa lampada direzionabile a 30° su giunti cardanici
- elevata facilità di manutenzione
- assenza di radiazioni termiche e UV
- gestione termica con raffreddamento passivo (termodispersore in alluminio)
- sospensioni cardaniche in pressofusione di zinco
- riflettore a specchio in alluminio con curva fotometrica simmetrica precisa per un'alta resa luminosa e il controllo ottimale dell'abbagliamento
- vetro di protezione trasparente
- montaggio senza attrezzi nella cornice da incasso con molle di tenuta flessibili
- collegamento all'alimentatore tramite cavo lampada con connettore Mini-Clamp
- alimentatore (convertitore LED) incluso (posizionamento esterno)

Opzioni standard



Opzioni speciali



Dati illuminotecnici / Norme

Lampade	LED Spot / CRI 80 / 4000 K
EPREL fonti luminose	848105
Durata	L90 B50 50.000 h
	L80 B50 100.000 h
	L80 B20 50.000 h
Prestazioni sistema	52.0 W
Flusso luminoso apparecchio	5620 lm
Efficienza sistema	108.07 lm/W
Efficienza del modulo	167.61 lm/W
UGR classe	≤22
Zona di fascio luminoso	Flood
Angolo del fascio luminoso	30°
Tensione di alimentazione	220 - 240 V / 50 - 60 Hz
Classe di protezione	III

Tipo di protezione IP20

Dimensioni / pesi

Altezza	165 mm
Profondità di incasso	185 mm
Diametro testa lampada	155 mm
Peso netto	1.38 kg
Peso lordo	1.43 kg

SCEKLP 33.5040.35

SCEKLP 33.5040.35

Scene 33 System | Light-Head (1xLED 52W 840/4000K 5620lm 35°)

— C0/C180 cd / 1000 lm

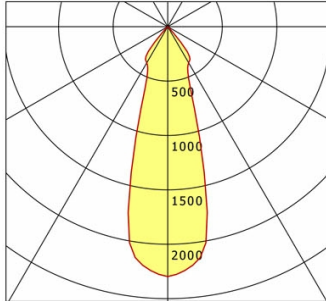

	C0	C90	C180	C270
0°	2297	2297	2297	2297
15°	1214	1214	1214	1214
30°	384	384	384	384
45°	18	18	18	18
60°	5	5	5	5
75°	2	2	2	2
90°	0	0	0	0
cd / 1000 lm				

Offset [m] Cone width [m] Illuminance [lx]

Offset [m]	Cone width [m]	Illuminance [lx]
3.0	1.66	1434.2
6.0	3.32	358.6
9.0	4.98	159.4
12.0	6.63	89.6
15.0	8.29	57.4

η	LED
Efficiency	108 lm/W
Direct/Indirect	↓ 100% / ↑ 0%
System Power	52 W
UGR	X=4H, Y=8H
Reflection factors	70/50/20
UGR C0/C180	20.7
UGR C90/C270	20.7
CIE Flux Codes	97 99 100 100 100
Ra/CRI	>80

LTS

Accessori



SCER 33.100
Cornice da incasso 1 punto luce



SCER 33.200
Cornice da incasso 2 punti luce



SCER 33.300
Cornice da incasso 3 punti luce

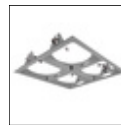

SCER 33.400
Cornice da incasso 4 punti luce